

**BERGMEISTER  
LEUCHTEN**

www.bergmeister-leuchten.de

## TYP CANNA SYSTEM LS POLLERLEUCHE

### MATERIAL, FORM UND FARBE

---

Schlichte Pollerleuchte mit flexibler LED-Technik

Mehrteiliges, zylindrisches Leuchtengehäuse aus Aluminium, lackiert DB 703  
weitere Farben auf Anfrage erhältlich

Klares Leuchtenglas für direkte, effiziente und lichtemissionsarme Beleuchtung

Verschiedene Lichtverteilungen- und Steuerungen unter Beibehaltung eines Leuchtengehäuses realisierbar

Individuelle Konfigurationen mit RGB-LED-Akzentlicht, Steckdosen, etc. ausführbar

Leuchtenhöhe von 0,60 - 2,00m nach Kundenwunsch individuell möglich

BEISPIEL: Pollerleuchte

ANWENDUNGSMÖGLICHKEIT:  
Parkbeleuchtung,  
Wegebeleuchtung.

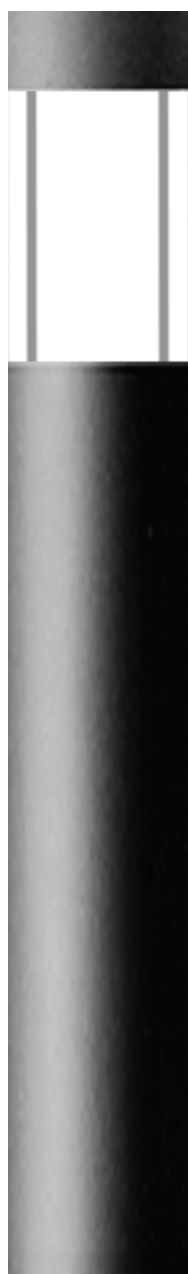

## CANNA SYSTEM LS POLLERLEUCHTE

### BESTÜCKUNG

- LED Typ LS23/LP23 satiné  
Option 1: 350mA/19W Lumen: 1585  
Option 2: 400mA/22W Lumen: 1779
- Farbtemperatur: 3000K, optional: 4000K
- Lebensdauer: 50.000 h (L70/B10)

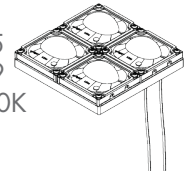

LED-Modul

### LICHTTECHNIK

- direkt, symmetrisch und asymmetrisch abstrahlend
- satinierte Optiken asymmetrisch breit strahlend für Wege, symmetrisch oder tief strahlend für Platzbeleuchtung
- rundes Leuchtenglas aus PMMA, klar
- EVG: DALI dimmbar/Reduzierschaltung/ AstroDim
- Lichtstromnachführung zum Erhalt des Lichtstroms über die gesamte LED-Modul-Lebensdauer

### QUALITÄTSMERKMAL

Elektrischer Anschluss: 220..240V  
 Schutzklasse: SK I (optional SK II)  
 Schutzart: IP65  
 Prüfzeichen: **CE**  
 Alle elektronischen Bauteile VDE bzw. ENEC geprüft

### LICHTVERTEILUNG (Falschfarbendarstellung)

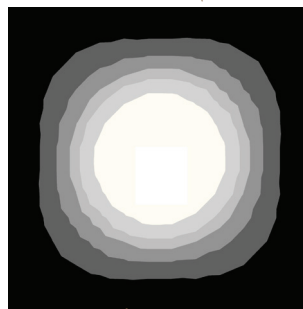

symmetrisch

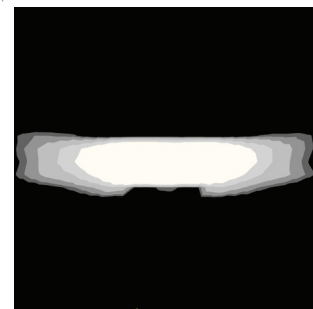

asymmetrisch

### EINBAUSITUATION

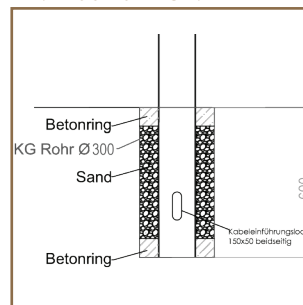

mit Erdteil

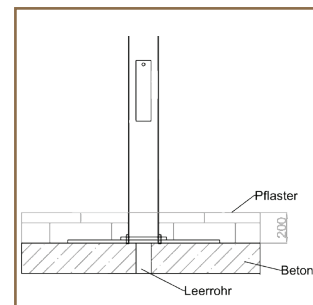

mit Flanschplatte

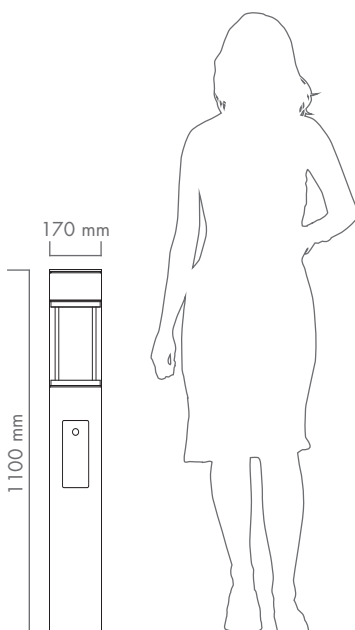

Bergmeister Leuchten GmbH | Eschenloh 16 | 83565 Tegernau  
 Tel 08092-31044 | Fax 08092-84021 | info@bergmeister-leuchten.de